

# 小便斗自動沖水器 使用安裝說明書

## 標準安裝圖

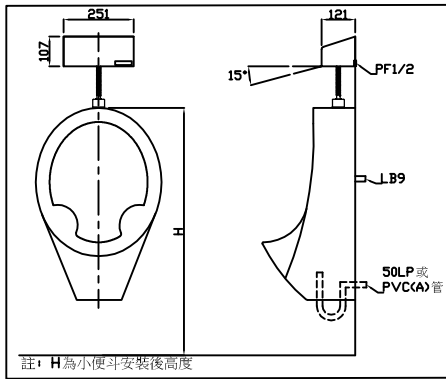

## 規格表

名稱	小便斗自動沖水器
型號	
電源	AC110V 50/60Hz AC220V 50/60Hz
耗電量	10W以下
適用水壓	0.5 至 5 Kg/cm <sup>2</sup>
外型尺寸	25.5 x 11 x 14cm
重量	1.6 kg
進水管徑	PF1/2
安裝方式	掛牆式

## 使用方法

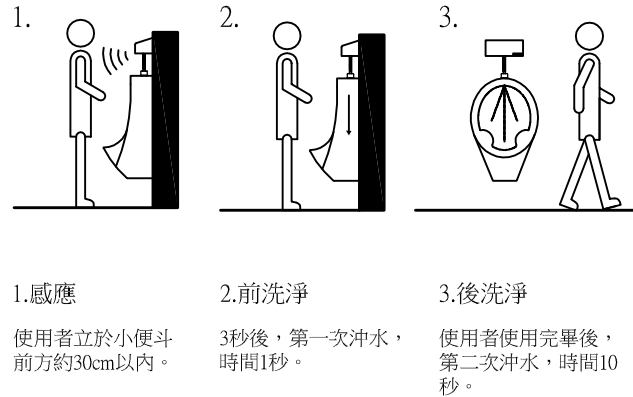

1. 感應

使用者立於小便斗前方約30cm以內。

2. 前洗淨

3秒後，第一次沖水，時間1秒。

3. 後洗淨

使用者使用完畢後，第二次沖水，時間10秒。

## 使用注意事項

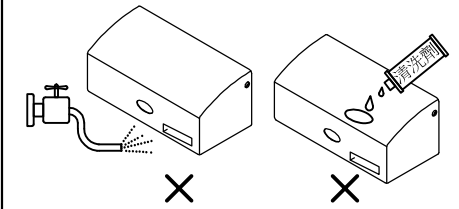

1. 外殼顯示板面請經常保持乾淨，以免灰塵或汗物附著造成感應不良。
2. 不可重壓或放置於頭與物品於外殼上。
3. 勿用水直接噴洗或強酸劑清洗外殼，若有不潔請用溼軟布擦拭，以免電路短路或外殼腐蝕。
4. 沖水水量欲改變時，請依調整方是第(二)項處理。

## 組立圖

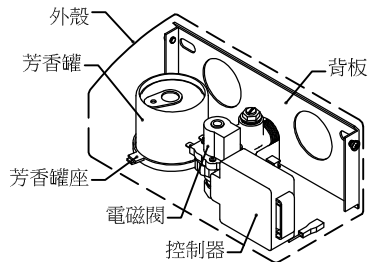

## 安裝方法與注意事項

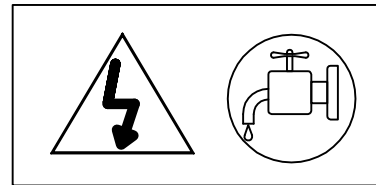

### 1. 檢查電源、水源

- 確定使用電源電壓，以免規格不合造成產品損毀。
- 清除水管管路內的雜物，以免管路阻塞。
- 為了確保安全，進行安裝時請先切斷水電。

### 2. 固定電磁閥

- 將電磁閥進水口繞上適量止洩帶後，以順時鐘方向旋入牆面出水口。
- 安裝電磁閥出水口與小便斗之間的管路。

### 3. 固定底座

- 以尼龍套管及木螺釘，將底座固定於小便斗上緣牆面適當位置。
- 牆面出水口中心距離與小便斗瓷器上緣之最小距離應保持15cm。

### 4. 配電、測試

- 將電源端子線、電磁閥端子線予以組接，配線即告完成。
- 配線完成後可開始送電及送水並作功能測試。

### 5. 固定外殼

- 功能測試完成後即可將外殼以螺絲鎖上，產品安裝即告完成。

## 調整方式

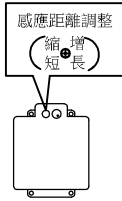

### 〈一〉感應距離調整

將電路盒後方之感應距離調整孔塞拔開，並以一字起子調整孔內可變電阻，向左旋感應距離縮短，向右旋則感應距離變長，產品出廠時已調整在50cm距離，若非必要請勿任意調整。

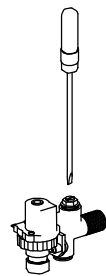

### 〈二〉水量調整

以一字起子調整止水閥上方的流量調節軸，逆時鐘旋轉水量變大，順時鐘旋轉水量變小。

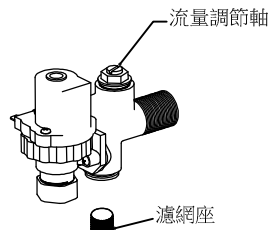

### 〈三〉清洗過濾網

水質不佳時，濾網容易阻塞致使流量變小，此時可將水源關閉(以一字起子將流量調節軸順時鐘旋轉到底)，再以一字起子將濾網座取出清洗，清洗後再依反程序裝回即可。

## 異常處理方法

狀況	可能原因	處理方法
電路盒燒毀	1. 電源系統配線不當	請水電工確實遵照配電法規配電，確認無誤後再更換新電路盒
綠色指示燈不亮且不沖水	1. 未通電 2. 電源端子未接妥 3. 電路故障	請確認有無送電 將電源端子重新接妥 更換電路盒
感應時紅燈亮但不沖水	1. 電源端子未接妥 2. 水源未開或阻塞 3. 電磁閥故障 4. 電路故障	重新將電磁閥端接妥 打開水源或清除阻塞 更換電磁閥 更換電路盒
水流不止	1. 電磁閥阻塞 2. 電路故障	清除閥內阻塞物 更換電路盒
水量變小	1. 流量調節閥未全開 2. 過濾網阻塞 3. 水源供水異常	將調節軸水量調大 取出過濾網清洗 檢查水源管路

• 維修前請先確定故障狀況後，再依編排次序逐項確認之。

## 維修組件一覽表

零件明細	零件編號
電路盒組	
電磁閥組	
外殼	
外殼固定螺絲	
芳香罐	